



Wartehalle VIRGO einseitig, Dachbreite x Dachtiefe 4720 mm x 1800 mm, mit Rück- und Seitenwänden ESG, Klarglas sowie Sitzbank PESCARA, Stahlkonstruktion in RAL 7016 anthrazitgrau

Wartehalle VIRGO

Konstruktion: Stahlkonstruktion aus Hauptstützen und Unterzügen aus Rechteckrohren, freitragenden konischen Kragarmen ohne vordere Dachstützen.

Oberfläche / Farbe: Alle Stahlteile feuerverzinkt und pulverbeschichtet in RAL-Farbe nach Wahl.

Dach: Pultdach, Dacheindeckung aus Verbundsicherheitsglas (VSG), standardmäßig Klarglas.

Rück- / Seitenwand: Einscheibensicherheitsglas (ESG), standardmäßig Klarglas, mit Glashaltern befestigt (Scheiben standardmäßig mit ZIEGLER-Logo im Siebdruck).

Entwässerung: Über den im Dach integrierten Wasserkasten. Ablauf oberirdisch durch Hauptstützen.

EXKLUSIV bei 

Schneelast: sk (auf dem Boden) 2,00 kN / m²

Windlast: Zone 2

Befestigung: Stützen mit Fußplatten zum Aufdübeln auf bauseitige Fundamente bei -200 mm nach unseren Plänen.

Lieferung: Zerlegt auf Palette, inklusive Bodenbefestigungsmaterial aus Edelstahl.







Option: Höhere Schneelast, keramischer Siebdruck, Beleuchtung sowie unterirdische Entwässerung gegen Mehrpreis.



siehe ziegler-metall.at/farben



Wartehalle VIRGO

Dachbreite x Dachtiefe	mm	4720 x 1800	9240 x 1800	13760 x 1800	4720 x 3600	9240 x 3600	13760 x 3600
							
Nutzung		einseitig			doppelseitig		
Oberfläche Stahlteile		feuerverzinkt und pulverbeschichtet					
Wartehalle VIRGO (ohne Rück- / Seitenwände)	Nr.	246 986 DT	246 987 DT	246 988 DT	246 989 DT	246 990 DT	246 991 DT

4463



Fahrgastunterstände

▲ Preisbeispiel:

Wartehalle VIRGO

Dachbreite x Dachtiefe 3220 mm x 1800 mm, Stahlkonstruktion feuerverzinkt und pulverbeschichtet, inkl. Rückwand ESG, Klarglas, ohne Seitenwände, Dacheindeckung VSG, Klarglas

Wartehalle VIRGO Komplettangebot

Nr. 150 657 DT

€ 3.883,00

Preis ohne Zubehör (Sitzbank), zuzüglich Fracht & Montage.



Wartehalle VIRGO, einseitig, Dachbreite x Dachtiefe 4720 mm x 1800 mm, Rück- und Seitenwände ESG Klarglas, Sitzbank bauseitig, Stahlkonstruktion in DB 703 eisenglimmer



Bitte fragen Sie an – gerne erstellen wir Ihnen kostenfrei ein individuelles Angebot für Ihr Bauvorhaben: Tel 076 72/9 58 95



Weitere Bilder, Informationen und Ausschreibungstexte: www.ziegler-metall.at/virgo



Wir beraten Sie gern: **076 72/9 58 95**



Seitenansicht

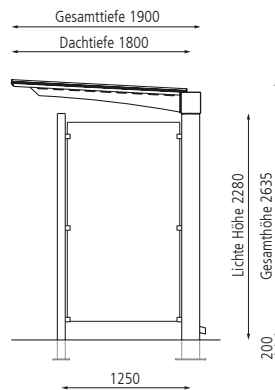

Frontansicht

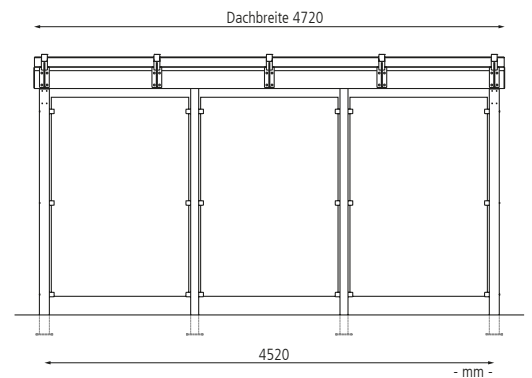

Mehrpreis				
Dachbreite	mm	4720	9240	13760
Rückwand komplett, Klarglas, Scheibenbreite 1380 mm	Nr.	054 763 DT	054 764 DT	054 765 DT
Seitenwand, Klarglas, Scheibenbreite 1130 mm	Nr.		054 769 DT	