



Fahrradüberdachung VIRGO, Dachbreite x Dachtiefe 4720 mm x 4500 mm, doppelseitig, Stahlkonstruktion in DB 703 eisenglimmer

## Fahrradüberdachung VIRGO

EXKLUSIV bei 

**Konstruktion:** Stahlkonstruktion aus Hauptstützen und Unterzügen aus Rechteckrohren, freitragenden konischen Kragarmen ohne vordere Dachstützen.

**Oberfläche / Farbe:** Alle Stahlteile feuerverzinkt bzw. zusätzlich pulverbeschichtet in RAL-Farbe nach Wahl.

**Dach:** Pultdach, Dacheindeckung aus Verbundsicherheitsglas (VSG), standardmäßig Klarglas.

**Rück- / Seitenwände:** Einscheibensicherheitsglas (ESG), standardmäßig Klarglas, mit Glashaltern befestigt (Scheiben standardmäßig mit ZIEGLER-Logo im Siebdruck).

**Entwässerung:** Über den im Dach integrierten Wasserkasten. Ablauf oberirdisch durch Hauptstützen.

**Schneelast:** sk (auf dem Boden) 1,50 - 2,00 kN/m<sup>2</sup>

**Windlast:** Zone 2







**Befestigung:** Stützen mit Fußplatten zum Aufdübeln auf bauseitige Fundamente bei -200 mm nach unseren Plänen.

**Lieferung:** Zerlegt auf Palette, inklusive Bodenbefestigungsmaterial aus Edelstahl.

**Option:** Höhere Schneelast, keramischer Siebdruck, Beleuchtung sowie unterirdische Entwässerung gegen Mehrpreis.



### Fahrradüberdachung VIRGO

Dachbreite x Dachtiefe	mm	4720 x 2250	9240 x 2250	13760 x 2250	4720 x 4500	9240 x 4500	13760 x 4500
							
Ausführung		einseitig			doppelseitig		
Oberfläche Stahlteile		feuerverzinkt					
Fahrradüberdachung VIRGO (ohne Rück- / Seitenwände)	Nr.	246 926 DT	246 927 DT	246 928 DT	246 932 DT	246 933 DT	246 934 DT
Oberfläche Stahlteile		feuerverzinkt und pulverbeschichtet					
Fahrradüberdachung VIRGO (ohne Rück- / Seitenwände)	Nr.	246 929 DT	246 930 DT	246 931 DT	246 935 DT	246 936 DT	246 937 DT

4462





▲ **Preisbeispiel:**

**Fahrradüberdachung VIRGO**

Dachbreite x Dachtiefe 4720 mm x 4500 mm, Stahlkonstruktion feuerverzinkt und pulverbeschichtet, ohne Rück- und Seitenwände, Dacheindeckung VSG, Klarglas

Fahrradüberdachung VIRGO

Nr. 246 935 DT

€ 7.807,00

Preis ohne Zubehör (Fahrradständer), zuzüglich Fracht & Montage.



Fahrradüberdachung VIRGO, Dachbreite x Dachtiefe 4720 mm x 2250 mm, einseitig, Rückwand ESG, Klarglas, Stahlkonstruktion in DB 703 eisenglimmer



Bitte fragen Sie an – gerne erstellen wir Ihnen kostenfrei ein individuelles Angebot für Ihr Bauvorhaben: Tel 076 72 / 9 58 95



Weitere Bilder, Informationen und Ausschreibungstexte: [www.ziegler-metall.at/virgo](http://www.ziegler-metall.at/virgo)



Wir beraten Sie gern: **076 72 / 9 58 95**



Seitenansicht

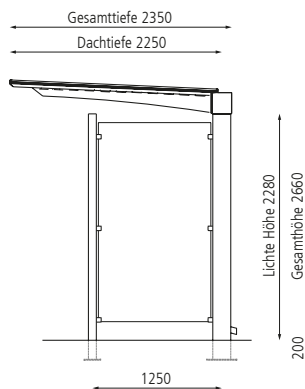

Frontansicht

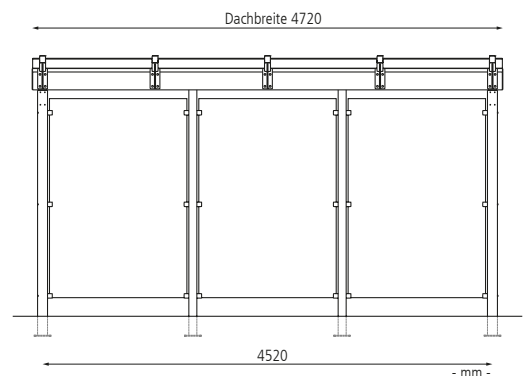

Mehrpreis			
Dachbreite	mm	4720	9240 13760
Oberfläche Stahlteile			feuerverzinkt
Rückwand, Klarglas, Scheibenbreite 1380 mm	Nr.	054 766 DT	054 767 DT 054 768 DT
Seitenwand, Klarglas, Scheibenbreite 1130 mm	Nr.		054 770 DT
Oberfläche Stahlteile			feuerverzinkt und pulverbeschichtet
Rückwand, Klarglas, Scheibenbreite 1380 mm	Nr.	054 763 DT	054 764 DT 054 765 DT
Seitenwand, Klarglas, Scheibenbreite 1130 mm	Nr.		054 769 DT